

COMPUTING SYSTEMS DEPARTMENT



University of Castilla - La Mancha

# Usability Evaluation of a CSCW Requirements Engineering CASE Tool – Usability Test Material

---

Technical Report #DIAB-13-02-1

**Miguel A. Teruel, Elena Navarro, Víctor López-Jaquero, Francisco Montero, Pascual González**  
**February 2013**

In this Technical Report the material given to the usability test participants is shown. Hence, this document shows the 10 tasks which the participants were supposed to perform, as well as the satisfaction questionnaire filled at the end of the test. Additionally, the Visual Studio project where the tasks must be performed is attached.

# Evaluación CSRML Tool

ND1. En el GHD, añade un nuevo actor *Coordinator* al actor grupal *Administration Board* (con cardinalidad 1) y establéclo como líder del grupo

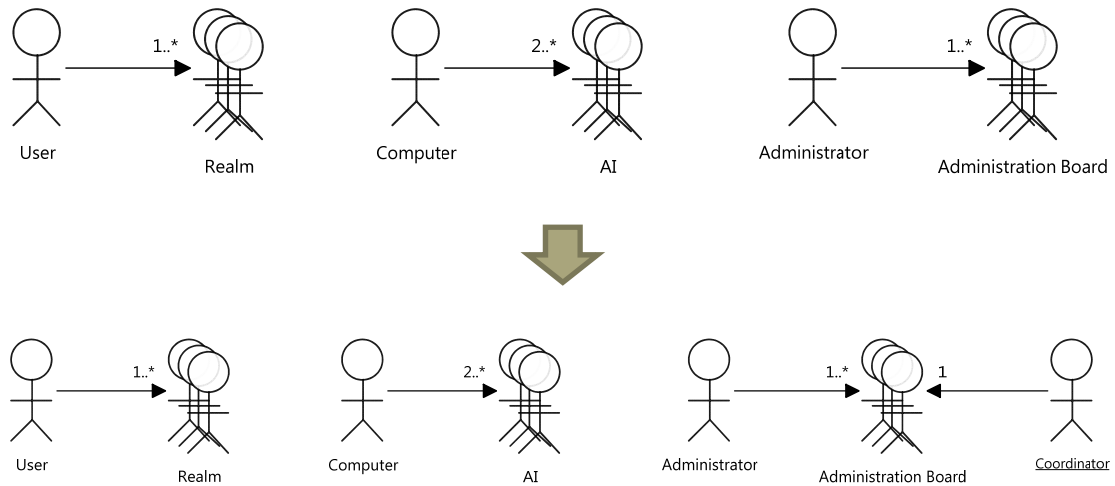

ND2. En el SGD, Crea un nuevo objetivo llamado *Achieve business oportunities*. Éste debe ser sub-elemento de la tarea *Rule empire* y en él debe estar implicado un actor grupal *Administration Board* con cardinalidad 1.

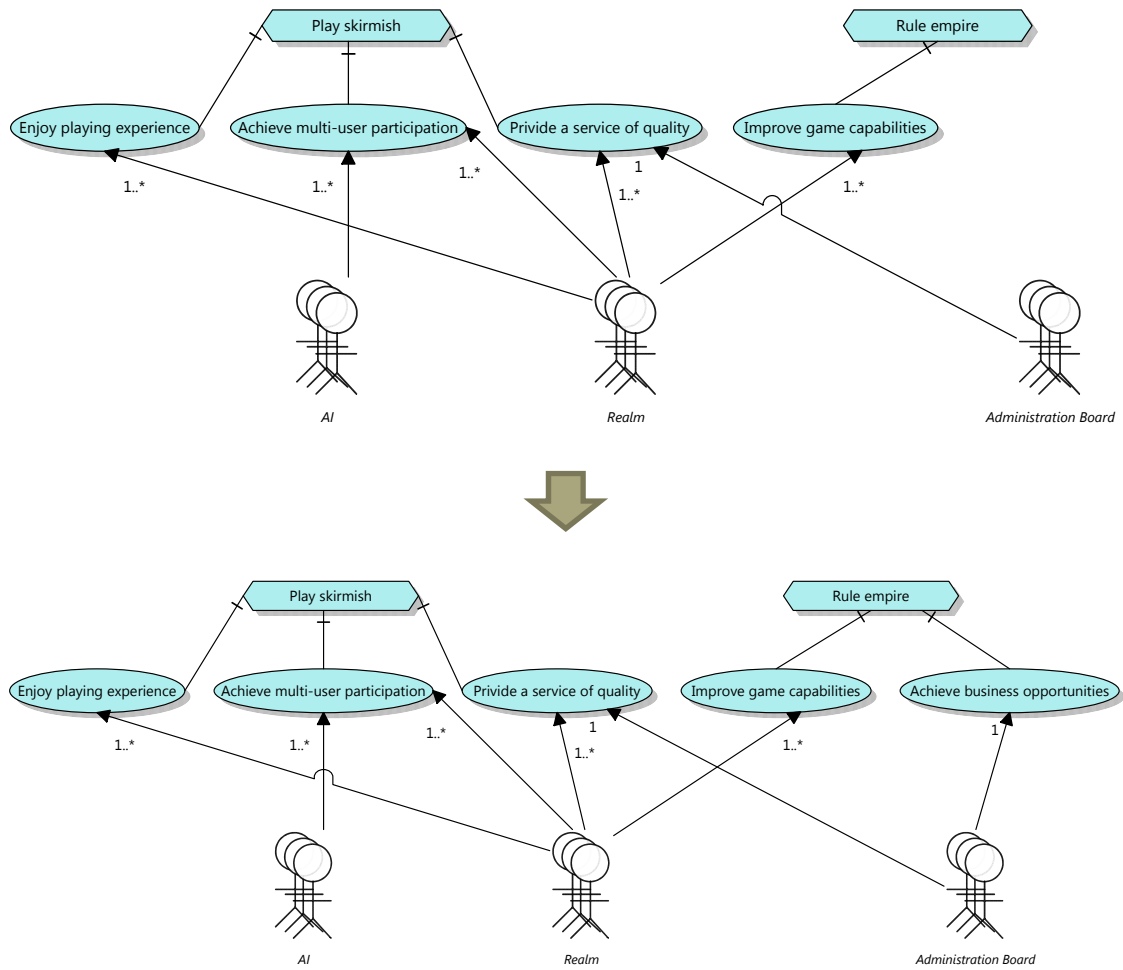

ND3. En el RD *Play Skirmish*, crea un nuevo rol llamado *Quality assurance expert* que será representado por el actor *Administrator* bajo la condición de guarda *Skirmish system design*. Agina a este rol como el responsable de los softgoals *Provide a quality gaming experience* y *Achieve Usability*

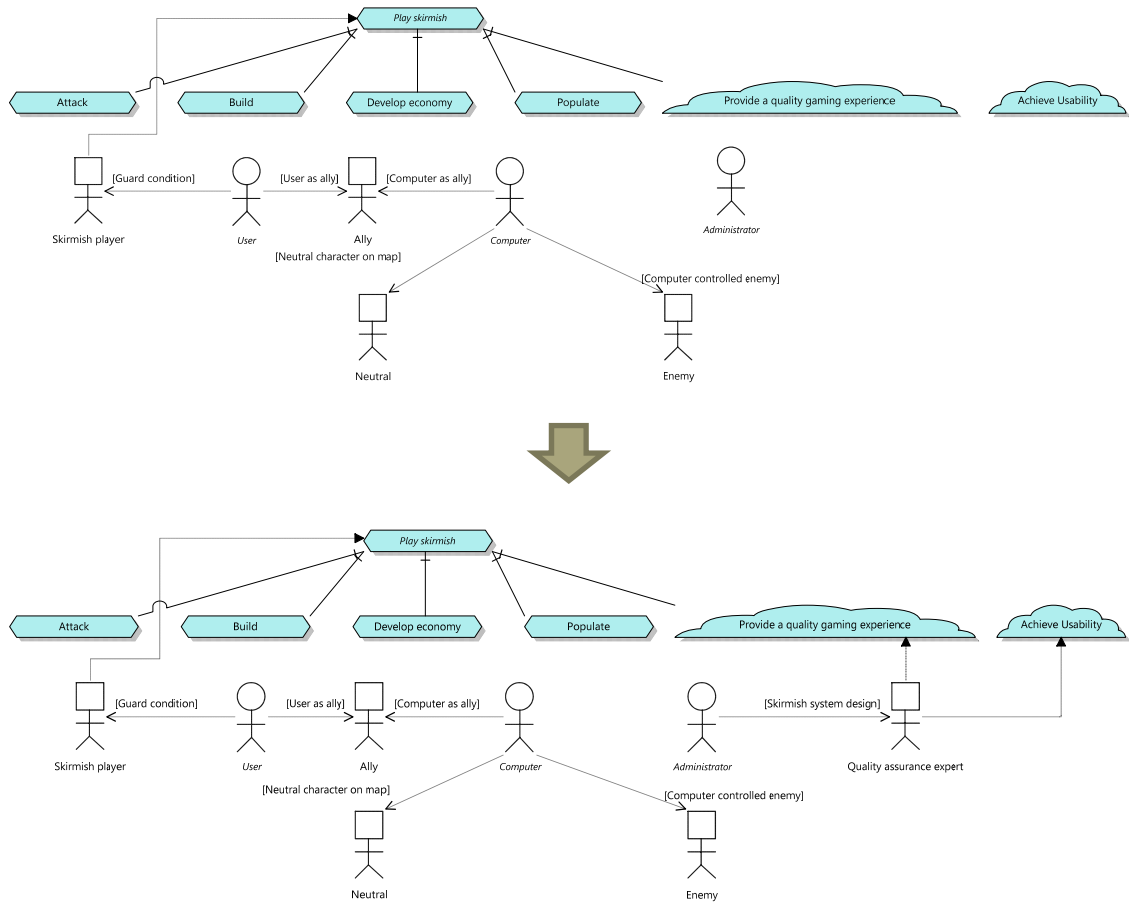

ND4. En el TRD *Develop Economy* añade los siguientes elementos de awareness (con su correspondiente importancia y sin importar el orden) al recurso de awareness *Private chat*:

- Present WA Elements:
  - Who – Identity (Mandatory)
  - What – Artifact (Desirable)
  - Who – Presence (Mandatory)
- Past WA Elements:
  - What – Action History (Highly desirable)
  - When – Event History (Desirable)

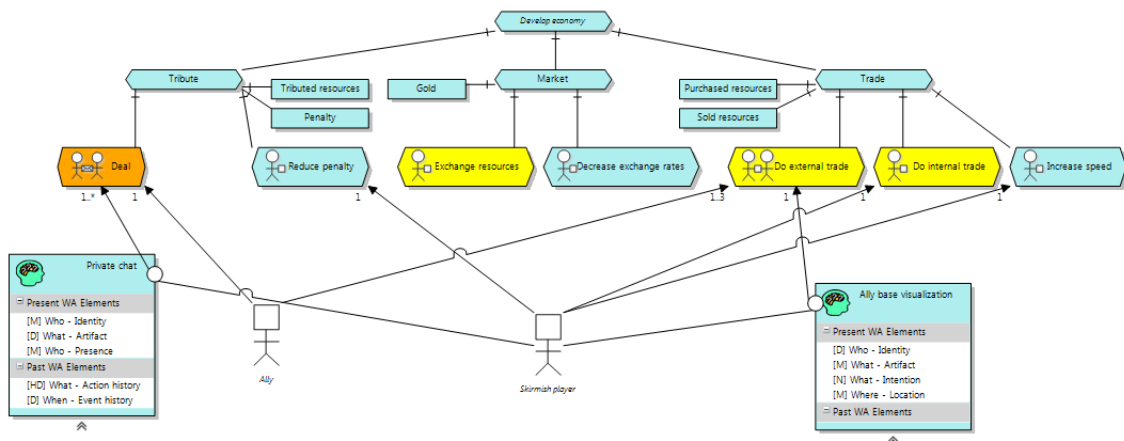
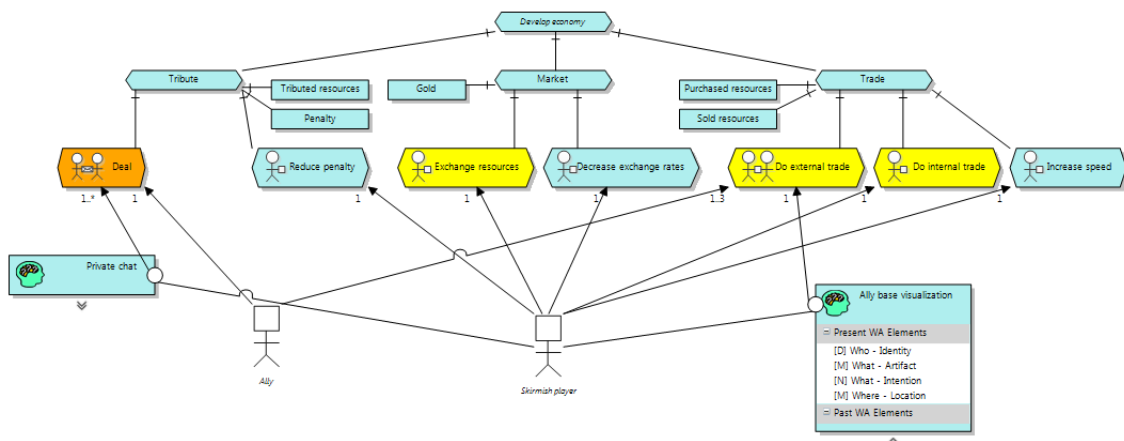

ND5. En el TRD *Develop Economy*, crea una tarea de tipo colaborativo e importancia alta (*High*) que sea sub-tarea de *Tribute*. Asigna la tarea creada a los roles *Ally* y *Skirmish Player*, participando una instancia de cara rol en la tarea.

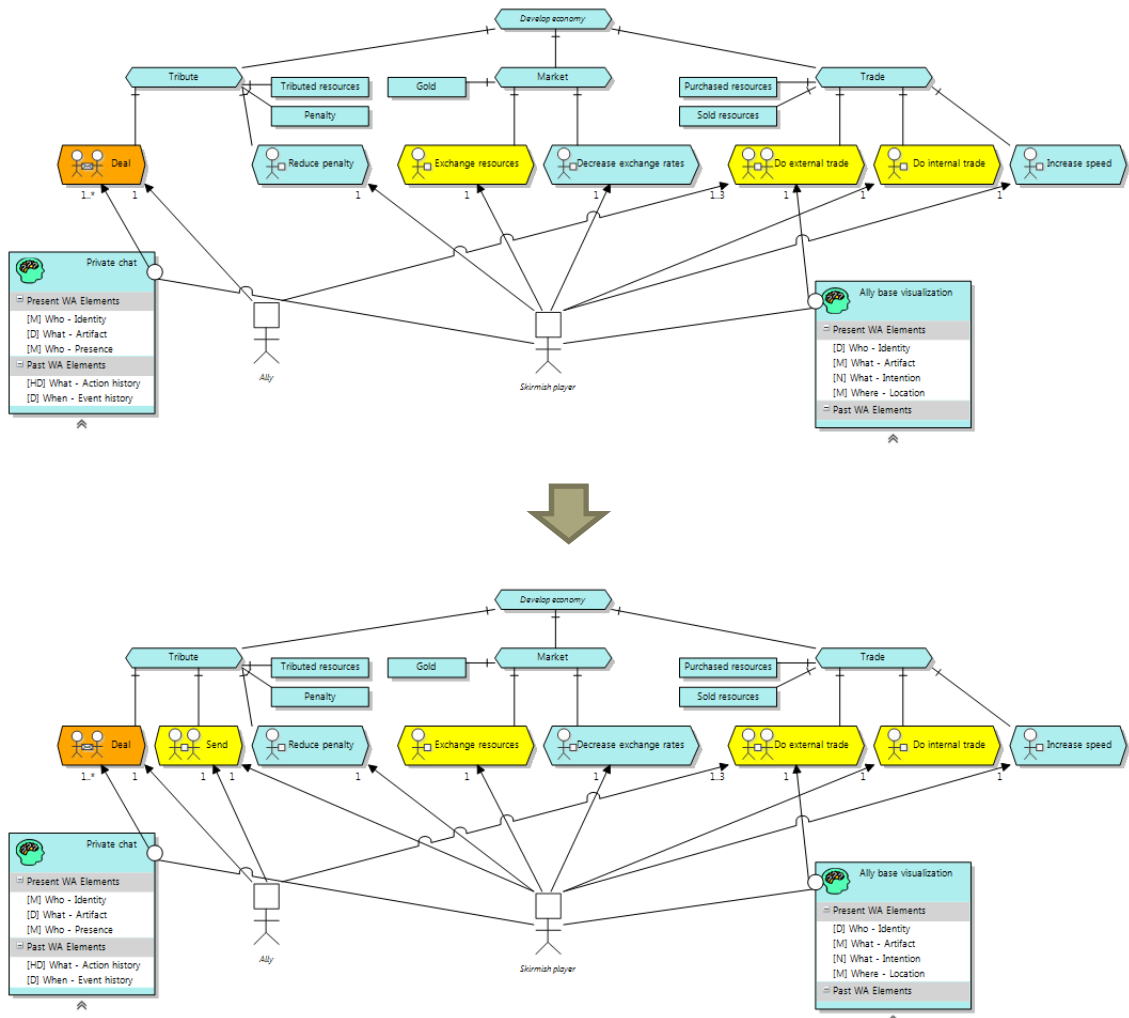

ND6. En el TRD *Attack*, añade una referencia al rol *Neutral* del RD *Play Skirmish* que deberá participar en la tarea *Hunt* (con cardinalidad 1).

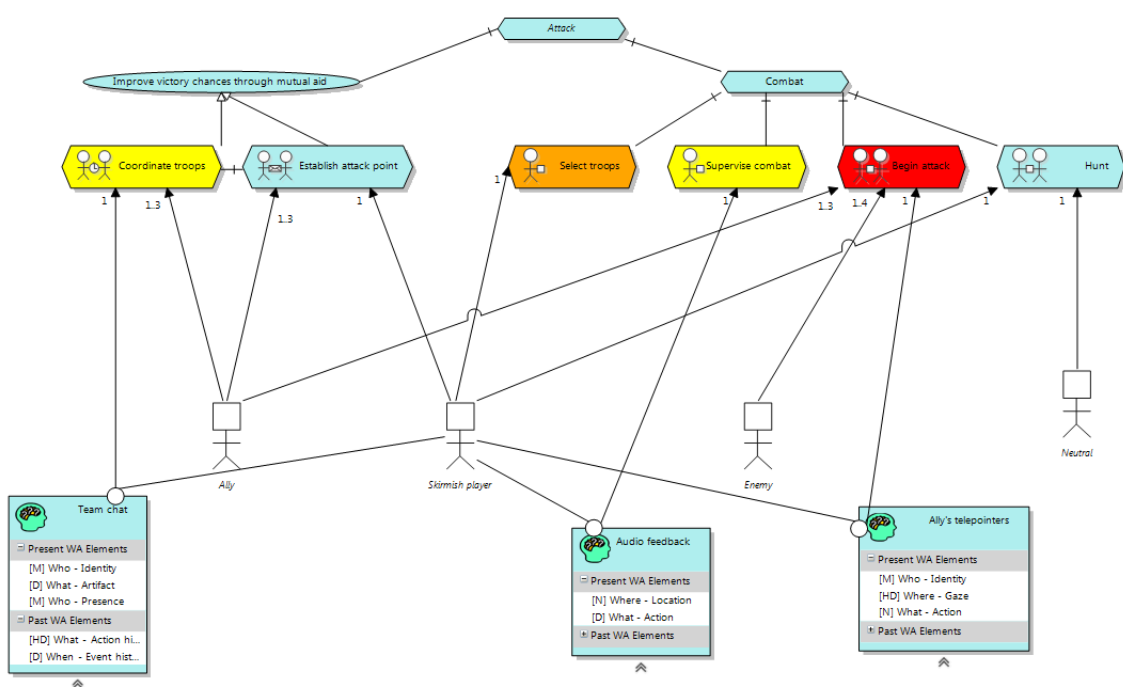
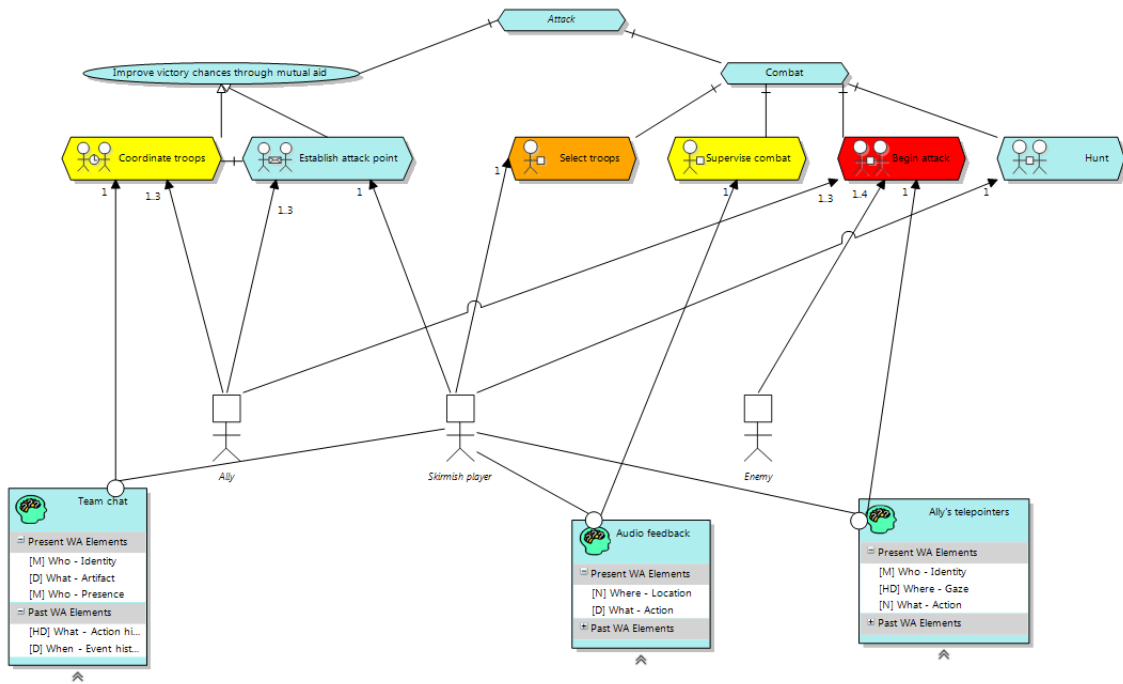

ND7. En el TRD *Attack*, añade un recurso de awareness llamado *Flare the map* a la participación del rol *Skirmish player* en la tarea *Establish attack point*.

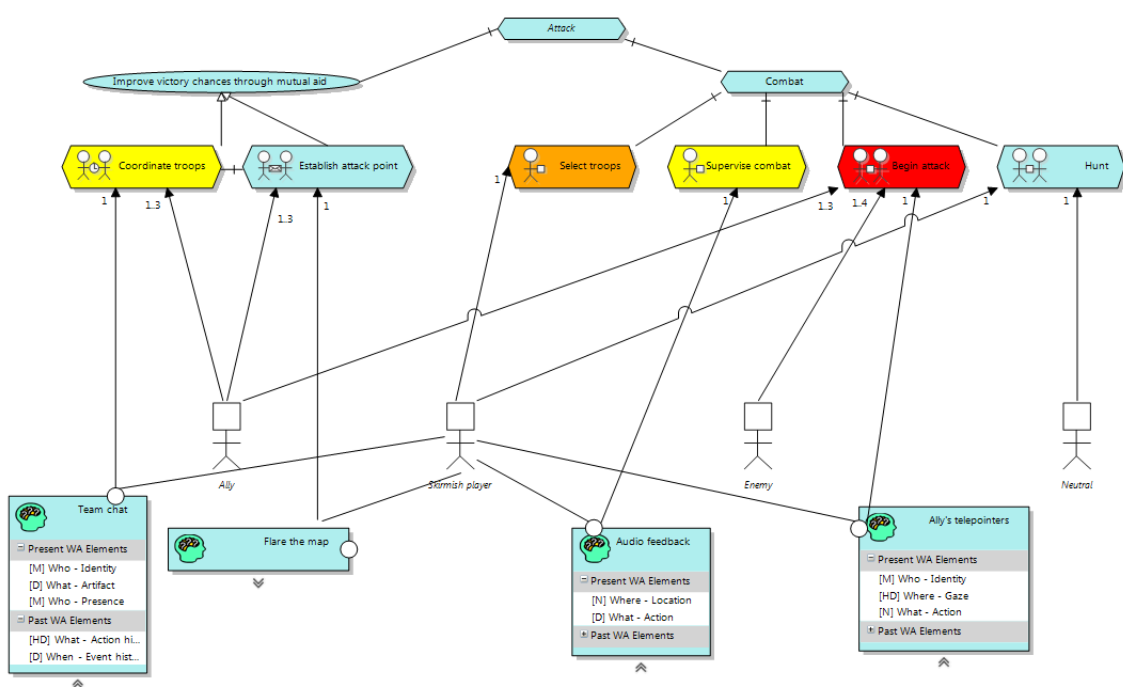
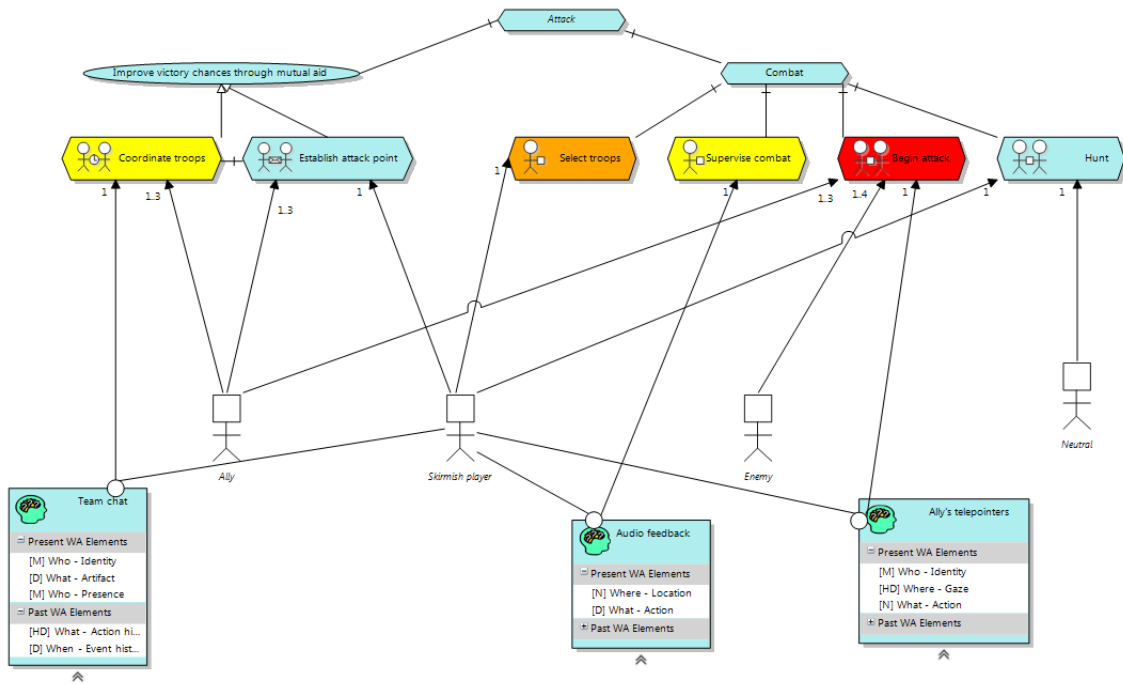



ND8. En el TRD *Attack*, soluciona los problemas de recursividad en la definición de objetivos y tareas.

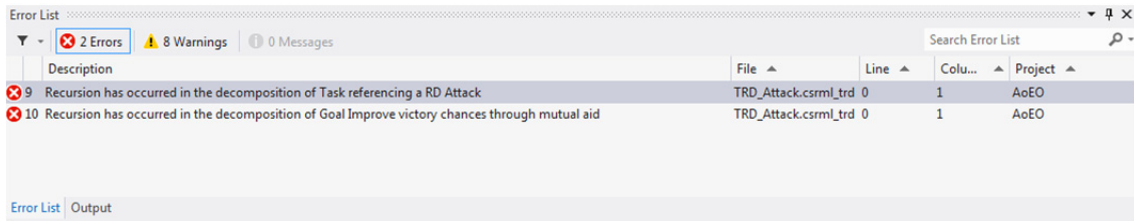

The screenshot shows the 'Error List' window with the following data:

Description	File	Line	Colu...	Project
9 Recursion has occurred in the decomposition of Task referencing a RD Attack	TRD_Attack.csrm1_trd 0	1		AoEO
10 Recursion has occurred in the decomposition of Goal Improve victory chances through mutual aid	TRD_Attack.csrm1_trd 0	1		AoEO

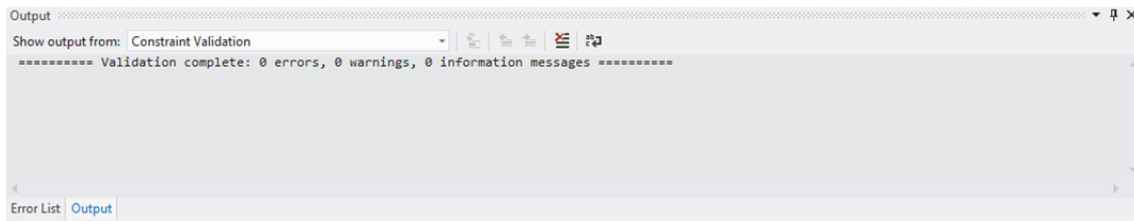

The screenshot shows the 'Output' window with the following text:

```
Show output from: Constraint Validation
===== Validation complete: 0 errors, 0 warnings, 0 information messages =====
```

ND9. Crea un nuevo TRD en el que descompondrás la tarea *Populate* del RD *Play skirmish*. En él, la tarea *Populate* será descompuesta en una tarea de tipo individual llamada *Create villager* en la que participará (con cardinalidad 1) una referencia al rol *Skirmish player* del RD *Play skirmish*.

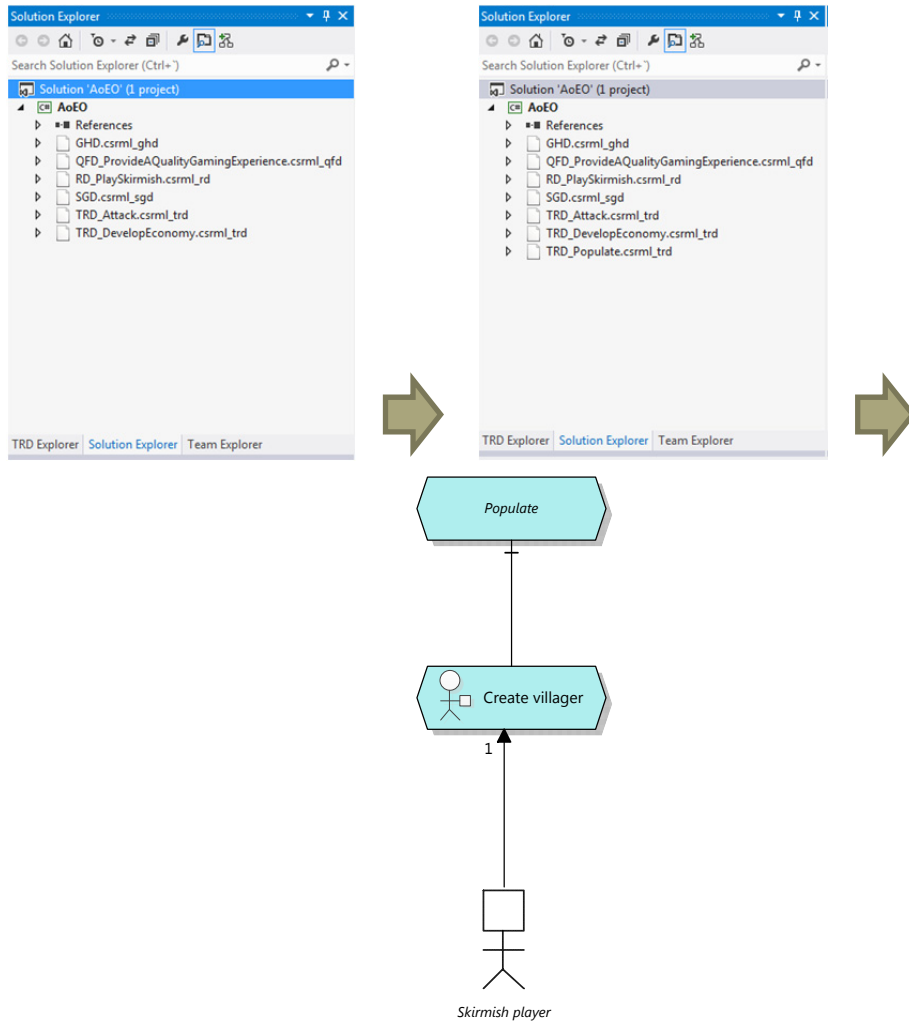

ND10. En el QFD *Provide a quality gaming experience*, crea un softgoal llamado *Increase Entertainment* que contribuirá positivamente al softgoal *Provide a quality gaming experience*. Crea tres nuevos softgoals (*Improve Goal effectiveness*, *Achieve Goal completion* y *Reduce Attempt frequency*) que contribuyan positivamente al softgoal *Increase Entertainment*.

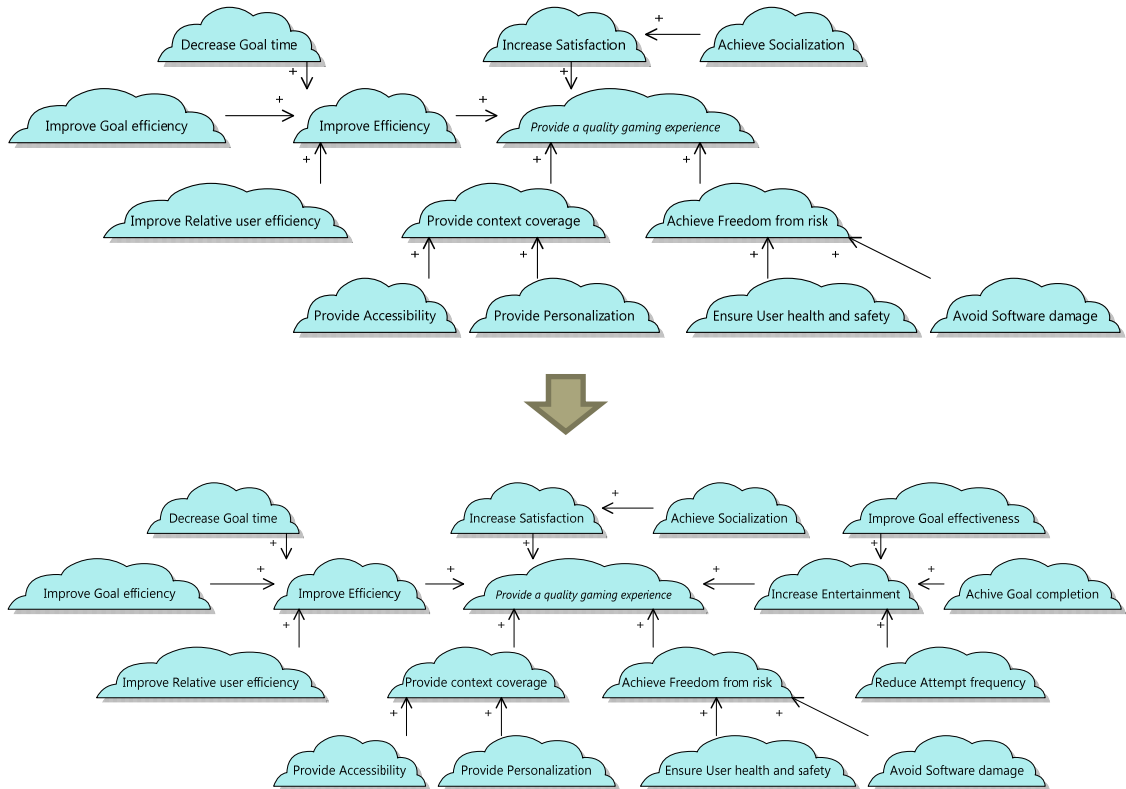

# CSRML Tool: encuesta de satisfacción

Por favor, valora la herramienta CSRML Tool en base a estas afirmaciones. Ten en cuenta lo siguiente:

- Valora todas las afirmaciones.
- Utiliza “N/A” para valorar aquellas afirmaciones sobre las que no tengas o quieras ofrecer una opinión.
- La valoración va desde 1 (totalmente en desacuerdo) hasta 7 (totalmente de acuerdo).

1.	UTILIDAD	1	2	3	4	5	6	7	N/A
	La herramienta me ayuda a ser más efectivo en la especificación de requisitos.	<input type="radio"/>	<input type="radio"/>	<input type="radio"/>	<input type="radio"/>	<input type="radio"/>	<input type="radio"/>	<input type="radio"/>	<input type="radio"/>
	La herramienta me permite ser productivo.	<input type="radio"/>	<input type="radio"/>	<input type="radio"/>	<input type="radio"/>	<input type="radio"/>	<input type="radio"/>	<input type="radio"/>	<input type="radio"/>
	Encuentro la herramienta útil para hacer especificaciones.	<input type="radio"/>	<input type="radio"/>	<input type="radio"/>	<input type="radio"/>	<input type="radio"/>	<input type="radio"/>	<input type="radio"/>	<input type="radio"/>
	Utilizando la herramienta he tenido pleno control sobre lo realizado.	<input type="radio"/>	<input type="radio"/>	<input type="radio"/>	<input type="radio"/>	<input type="radio"/>	<input type="radio"/>	<input type="radio"/>	<input type="radio"/>
	Con la herramienta he podido hacer las tareas que pretendía .	<input type="radio"/>	<input type="radio"/>	<input type="radio"/>	<input type="radio"/>	<input type="radio"/>	<input type="radio"/>	<input type="radio"/>	<input type="radio"/>
	La herramienta ahorra tiempo cuando tengo que hacer especificaciones.	<input type="radio"/>	<input type="radio"/>	<input type="radio"/>	<input type="radio"/>	<input type="radio"/>	<input type="radio"/>	<input type="radio"/>	<input type="radio"/>
	La herramienta ha respondido a mis expectativas.	<input type="radio"/>	<input type="radio"/>	<input type="radio"/>	<input type="radio"/>	<input type="radio"/>	<input type="radio"/>	<input type="radio"/>	<input type="radio"/>
	La herramienta me ha permitido hacer todo lo que esperaba.	<input type="radio"/>	<input type="radio"/>	<input type="radio"/>	<input type="radio"/>	<input type="radio"/>	<input type="radio"/>	<input type="radio"/>	<input type="radio"/>

2.	FACILIDAD DE USO	1	2	3	4	5	6	7	N/A
	La herramienta es fácil de usar.	<input type="radio"/>	<input type="radio"/>	<input type="radio"/>	<input type="radio"/>	<input type="radio"/>	<input type="radio"/>	<input type="radio"/>	<input type="radio"/>
	La herramienta es sencilla (no compleja).	<input type="radio"/>	<input type="radio"/>	<input type="radio"/>	<input type="radio"/>	<input type="radio"/>	<input type="radio"/>	<input type="radio"/>	<input type="radio"/>
	Es amigable para el usuario.	<input type="radio"/>	<input type="radio"/>	<input type="radio"/>	<input type="radio"/>	<input type="radio"/>	<input type="radio"/>	<input type="radio"/>	<input type="radio"/>
	La herramienta permite hacer las tareas con un número de acciones adecuado.	<input type="radio"/>	<input type="radio"/>	<input type="radio"/>	<input type="radio"/>	<input type="radio"/>	<input type="radio"/>	<input type="radio"/>	<input type="radio"/>
	La herramienta me ha resultado flexible.	<input type="radio"/>	<input type="radio"/>	<input type="radio"/>	<input type="radio"/>	<input type="radio"/>	<input type="radio"/>	<input type="radio"/>	<input type="radio"/>
	El uso de la herramienta no requiere esfuerzo.	<input type="radio"/>	<input type="radio"/>	<input type="radio"/>	<input type="radio"/>	<input type="radio"/>	<input type="radio"/>	<input type="radio"/>	<input type="radio"/>
	Se puede utilizar la herramienta sin consultar la ayuda.	<input type="radio"/>	<input type="radio"/>	<input type="radio"/>	<input type="radio"/>	<input type="radio"/>	<input type="radio"/>	<input type="radio"/>	<input type="radio"/>
	La herramienta es consistente con el lenguaje CSRML.	<input type="radio"/>	<input type="radio"/>	<input type="radio"/>	<input type="radio"/>	<input type="radio"/>	<input type="radio"/>	<input type="radio"/>	<input type="radio"/>
	La herramienta es adecuada tanto para usuarios nuevos como para habituales.	<input type="radio"/>	<input type="radio"/>	<input type="radio"/>	<input type="radio"/>	<input type="radio"/>	<input type="radio"/>	<input type="radio"/>	<input type="radio"/>
	La herramienta se recupera ante los errores de manera rápida y fácil.	<input type="radio"/>	<input type="radio"/>	<input type="radio"/>	<input type="radio"/>	<input type="radio"/>	<input type="radio"/>	<input type="radio"/>	<input type="radio"/>
	He utilizado la herramienta sin problemas.	<input type="radio"/>	<input type="radio"/>	<input type="radio"/>	<input type="radio"/>	<input type="radio"/>	<input type="radio"/>	<input type="radio"/>	<input type="radio"/>

3.	FACILIDAD DE APRENDIZAJE	1	2	3	4	5	6	7	N/A
	He aprendido a usar la herramienta rápidamente.	<input type="radio"/>	<input type="radio"/>	<input type="radio"/>	<input type="radio"/>	<input type="radio"/>	<input type="radio"/>	<input type="radio"/>	<input type="radio"/>
	Puedo recordar sin problemas cómo se usa la herramienta.	<input type="radio"/>	<input type="radio"/>	<input type="radio"/>	<input type="radio"/>	<input type="radio"/>	<input type="radio"/>	<input type="radio"/>	<input type="radio"/>
	Pienso que es fácil aprender a utilizar la herramienta.	<input type="radio"/>	<input type="radio"/>	<input type="radio"/>	<input type="radio"/>	<input type="radio"/>	<input type="radio"/>	<input type="radio"/>	<input type="radio"/>
	He notado que cada vez resultaba más fácil utilizar la herramienta.	<input type="radio"/>	<input type="radio"/>	<input type="radio"/>	<input type="radio"/>	<input type="radio"/>	<input type="radio"/>	<input type="radio"/>	<input type="radio"/>

4.

#### SATISFACCIÓN

	1	2	3	4	5	6	7	N/A
He quedado satisfecho después de usar la herramienta.	<input type="radio"/>	<input type="radio"/>	<input type="radio"/>	<input type="radio"/>	<input type="radio"/>	<input type="radio"/>	<input type="radio"/>	<input type="radio"/>
Recomendaría el uso de esta herramienta para especificar requisitos.	<input type="radio"/>	<input type="radio"/>	<input type="radio"/>	<input type="radio"/>	<input type="radio"/>	<input type="radio"/>	<input type="radio"/>	<input type="radio"/>
He encontrado divertido el uso de la herramienta.	<input type="radio"/>	<input type="radio"/>	<input type="radio"/>	<input type="radio"/>	<input type="radio"/>	<input type="radio"/>	<input type="radio"/>	<input type="radio"/>
La herramienta me ofrece confianza.	<input type="radio"/>	<input type="radio"/>	<input type="radio"/>	<input type="radio"/>	<input type="radio"/>	<input type="radio"/>	<input type="radio"/>	<input type="radio"/>
La herramienta es fantástica.	<input type="radio"/>	<input type="radio"/>	<input type="radio"/>	<input type="radio"/>	<input type="radio"/>	<input type="radio"/>	<input type="radio"/>	<input type="radio"/>
Utilizaría esta herramienta en el futuro.	<input type="radio"/>	<input type="radio"/>	<input type="radio"/>	<input type="radio"/>	<input type="radio"/>	<input type="radio"/>	<input type="radio"/>	<input type="radio"/>
He utilizado la herramienta de manera confortable.	<input type="radio"/>	<input type="radio"/>	<input type="radio"/>	<input type="radio"/>	<input type="radio"/>	<input type="radio"/>	<input type="radio"/>	<input type="radio"/>

5.

#### VALORACIÓN PERSONAL

¿Qué te ha gustado más? ¿Qué te ha parecido más difícil? ¿Tienes sugerencias para mejorar la herramienta?

